

Maschendrahtgitter - MG

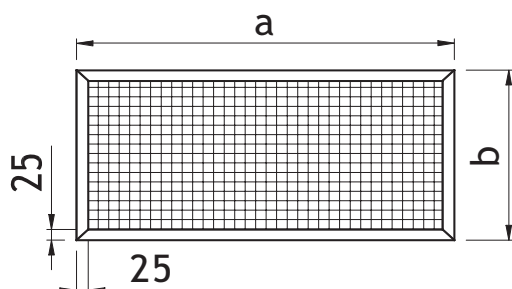

Ungebohrter Rahmen aus verzinktem Stahlblech mit eingebautem Vogelschutzgitter 12 / 12 / 1 mm bzw. 19 / 19 / 1,2 mm. Rahmenbreite 25 mm.

Maschendrahtgitter mit größeren Abmessungen als angegeben sind auf Anfrage erhältlich.

Höhe b (mm)	Breite a (mm)	
	300	400
	Artikelnummer	Artikelnummer
300	12MG03000300	12MG04000300
400	12MG03000400	12MG04000400
500	12MG03000500	12MG04000500
600	12MG03000600	12MG04000600
700	12MG03000700	12MG04000700
800	12MG03000800	12MG04000800
900	12MG03000900	12MG04000900
1000	12MG03001000	12MG04001000
1200	12MG03001200	12MG04001200
1400	12MG03001400	12MG04001400

Höhe b (mm)	Breite a (mm)			
	500	600	700	800
	Artikelnummer	Artikelnummer	Artikelnummer	Artikelnummer
300	12MG05000300	12MG06000300	12MG07000300	12MG08000300
400	12MG05000400	12MG06000400	12MG07000400	12MG08000400
500	12MG05000500	12MG06000500	12MG07000500	12MG08000500
600	12MG05000600	12MG06000600	12MG07000600	12MG08000600
700	12MG05000700	12MG06000700	12MG07000700	12MG08000700
800	12MG05000800	12MG06000800	12MG07000800	12MG08000800
900	12MG05000900	12MG06000900	12MG07000900	12MG08000900
1000	12MG05001000	12MG06001000	12MG07001000	12MG08001000
1200	12MG05001200	12MG06001200	12MG07001200	12MG08001200
1400	12MG05001400	12MG06001400	12MG07001400	12MG08001400

Höhe b (mm)	Breite a (mm)			
	900	1000	1200	1400
	Artikelnummer	Artikelnummer	Artikelnummer	Artikelnummer
300	12MG09000300	12MG10000300	12MG12000300	12MG14000300
400	12MG09000400	12MG10000400	12MG12000400	12MG14000400
500	12MG09000500	12MG10000500	12MG12000500	12MG14000500
600	12MG09000600	12MG10000600	12MG12000600	12MG14000600
700	12MG09000700	12MG10000700	12MG12000700	12MG14000700
800	12MG09000800	12MG10000800	12MG12000800	12MG14000800
900	12MG09000900	12MG10000900	12MG12000900	12MG14000900
1000	12MG09001000	12MG10001000	12MG12001000	12MG14001000
1200	12MG09001200	12MG10001200	12MG12001200	12MG14001200
1400	12MG09001400	12MG10001400	12MG12001400	12MG14001400

Überdruckklappen

Über- Unterdruckjalousien aus Stahl - ANJ/A - ANJ/B - ANJ/K



Anwendung:

Die Überdruckjalousien aus Stahl ANJ/A, ANJ/B und ANJ/K werden bei allen Arten von Niederdruckklimaanlagen, Warmluftheizungen und Lüftungssysteme verwendet, bei denen die Druckverhältnisse benachbarter Räume ausgeglichen werden müssen und bei denen eine selbsttätige Unterbrechung der Zu- und Abluft beim Abschalten von Klimaanlagen, Warmluftheizungen Lüftungsanlagen notwendig ist.

Beschreibung:

Die Überdruckjalousien aus Stahl ANJ/A, ANJ/B und ANJ/K bestehen aus einem Trägerrahmen aus verzinktem Blech und querlaufenden, beweglichen Lamellen aus Aluminiumblech. Die querlaufenden Lamellen lagern in Kunststoffbuchsen und sind wärmebeständig bis 80°C. An ihren Unterseiten befinden sich Dichtbänder zur Schalldämpfung.

Auslegung:

Bei Über- Unterdruckklappen darf die maximale Luftgeschwindigkeit von 4 m/s nicht überschritten werden.

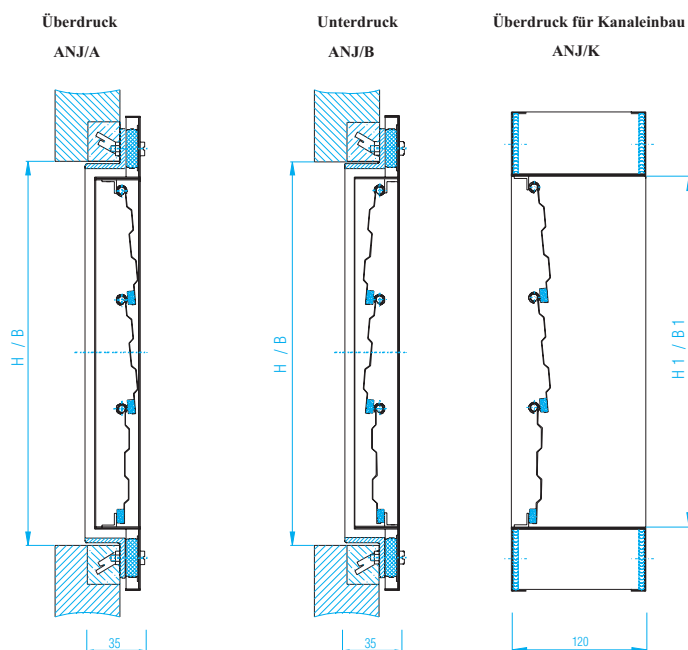

Standardabmessungen:

Möglich sind alle Kombinationen B1 und H1 nach der untenstehenden Tabelle. Auf Wunsch werden Über- Unterdruckklappen auch nach Maß hergestellt.

Größe ANJ/A - ANJ/B												
B1	200	300	400	500	600	800	1000	1200	1400	1600		
H	180	263	345	428	510	675	840	1005	1170	1335	1500	1665
n	2	3	4	5	6	8	10	12	14	16	18	20

Größe ANJ/K												
B1	400	600	800	1000	1200	1400	1600	1800	2000			
H1	345	510	675	840	1005	1170	1335	1500	1665	1830	1995	
n	4	6	8	10	12	14	16	18	20	22	24	

n = Anzahl der Lamellen

Einbau von größeren Wetterschutzgittern

Kombination nach der Höhe:

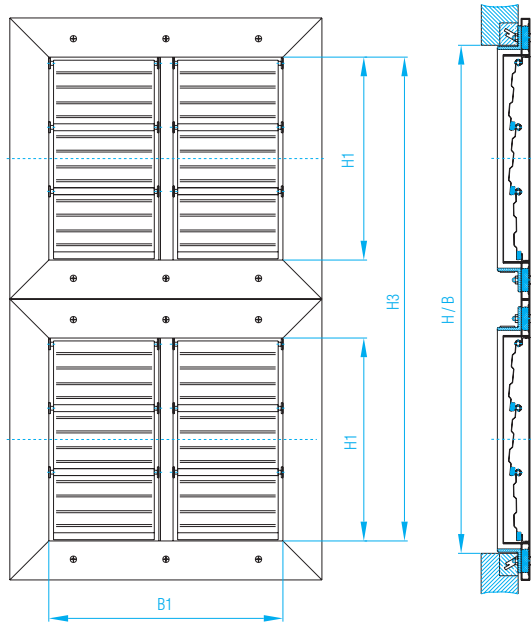

$$H3=(2 \times H1)+98$$

Kombination nach der Breite:

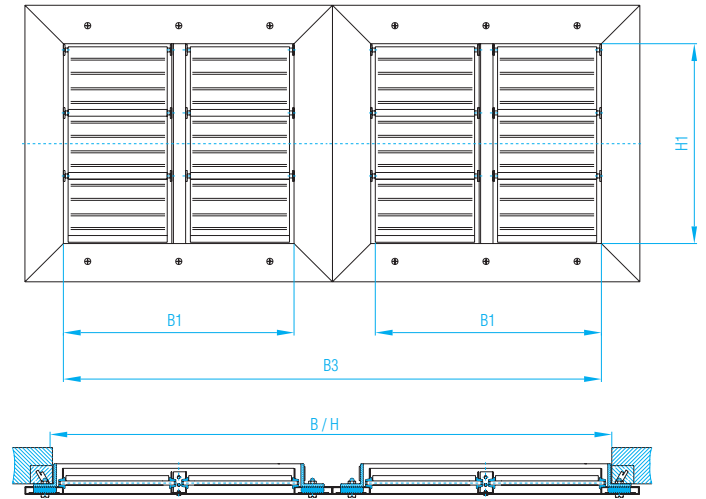

$$B3=(2 \times B1)+98$$

Diagramm zur Bestimmung des Druckverlustes:

Dem Diagramm kann der Gesamtdruckverlust in Abhängigkeit von der Geschwindigkeit des Luftstroms am freien Durchschnitt entnommen werden.

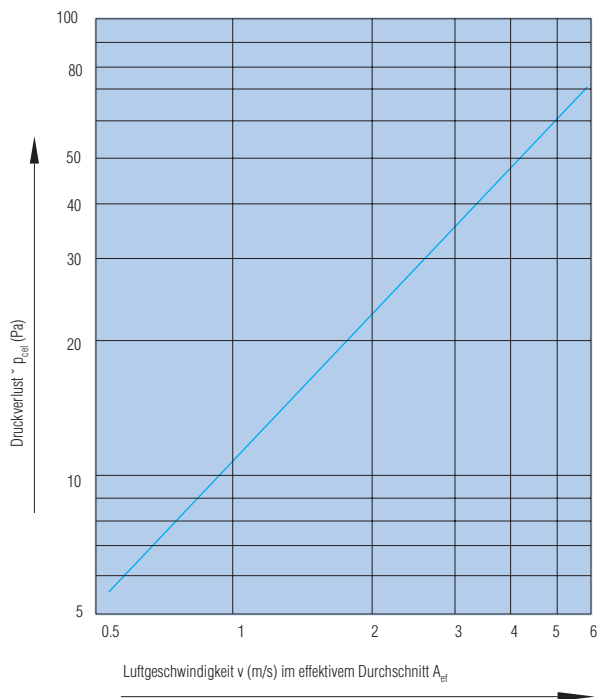

$B1 \times (H1-10-(13 \times n))$, wobei n die Lamellenanzahl darstellt.

p_{cel} (Pa) Druckverlust

Montage

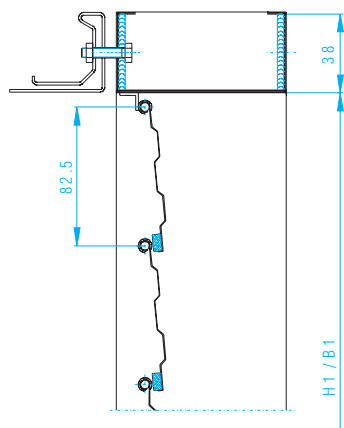

Befestigung der Überdruckjalousie am Kanal.
Das Befestigungsmaterial ist nicht lieferbar.

Artikelnummern für ANJ/A

Höhe (mm)	Breite (mm)			
	200	300	400	500
	Artikelnummer	Artikelnummer	Artikelnummer	Artikelnummer
180	12ANJA02000180	12ANJA03000180	12ANJA04000180	12ANJA05000180
263	12ANJA02000263	12ANJA03000263	12ANJA04000263	12ANJA05000263
345	12ANJA02000345	12ANJA03000345	12ANJA04000345	12ANJA05000345
428	12ANJA02000428	12ANJA03000428	12ANJA04000428	12ANJA05000428
510	12ANJA02000510	12ANJA03000510	12ANJA04000510	12ANJA05000510
675	12ANJA02000675	12ANJA03000675	12ANJA04000675	12ANJA05000675
840	12ANJA02000840	12ANJA03000840	12ANJA04000840	12ANJA05000840
1005	12ANJA02001005	12ANJA03001005	12ANJA04001005	12ANJA05001005
1170	12ANJA02001170	12ANJA03001170	12ANJA04001170	12ANJA05001170
1335	12ANJA02001335	12ANJA03001335	12ANJA04001335	12ANJA05001335
1500	12ANJA02001500	12ANJA03001500	12ANJA04001500	12ANJA05001500
1665	12ANJA02001665	12ANJA03001665	12ANJA04001665	12ANJA05001665

Höhe (mm)	Breite (mm)			
	600	800	1000	1200
	Artikelnummer	Artikelnummer	Artikelnummer	Artikelnummer
180	12ANJA06000180	12ANJA08000180	12ANJA08000180	12ANJA12000180
263	12ANJA06000263	12ANJA08000263	12ANJA08000263	12ANJA12000263
345	12ANJA06000345	12ANJA08000345	12ANJA08000345	12ANJA12000345
428	12ANJA06000428	12ANJA08000428	12ANJA08000428	12ANJA12000428
510	12ANJA06000510	12ANJA08000510	12ANJA08000510	12ANJA12000510
675	12ANJA06000675	12ANJA08000675	12ANJA08000675	12ANJA12000675
840	12ANJA06000840	12ANJA08000840	12ANJA08000840	12ANJA12000840
1005	12ANJA06001005	12ANJA08001005	12ANJA08001005	12ANJA12001005
1170	12ANJA06001170	12ANJA08001170	12ANJA08001170	12ANJA12001170
1335	12ANJA06001335	12ANJA08001335	12ANJA08001335	12ANJA12001335
1500	12ANJA06001500	12ANJA08001500	12ANJA08001500	12ANJA12001500
1665	12ANJA06001665	12ANJA08001665	12ANJA08001665	12ANJA12001665

Artikelnummern für ANJ/A

Höhe (mm)	Breite (mm)	
	1400	1600
	Artikelnummer	Artikelnummer
180	12ANJA14000180	12ANJA16000180
263	12ANJA14000263	12ANJA16000263
345	12ANJA14000345	12ANJA16000345
428	12ANJA14000428	12ANJA16000428
510	12ANJA14000510	12ANJA16000510
675	12ANJA14000675	12ANJA16000675
840	12ANJA14000840	12ANJA16000840
1005	12ANJA14001005	12ANJA16001005
1170	12ANJA14001170	12ANJA16001170
1335	12ANJA14001335	12ANJA16001335
1500	12ANJA14001500	12ANJA16001500
1665	12ANJA14001665	12ANJA16001665

Artikelnummern für ANJ/B

Höhe (mm)	Breite (mm)			
	200	300	400	500
	Artikelnummer	Artikelnummer	Artikelnummer	Artikelnummer
180	12ANJB02000180	12ANJB03000180	12ANJB04000180	12ANJB05000180
263	12ANJB02000263	12ANJB03000263	12ANJB04000263	12ANJB05000263
345	12ANJB02000345	12ANJB03000345	12ANJB04000345	12ANJB05000345
428	12ANJB02000428	12ANJB03000428	12ANJB04000428	12ANJB05000428
510	12ANJB02000510	12ANJB03000510	12ANJB04000510	12ANJB05000510
675	12ANJB02000675	12ANJB03000675	12ANJB04000675	12ANJB05000675
840	12ANJB02000840	12ANJB03000840	12ANJB04000840	12ANJB05000840
1005	12ANJB02001005	12ANJB03001005	12ANJB04001005	12ANJB05001005
1170	12ANJB02001170	12ANJB03001170	12ANJB04001170	12ANJB05001170
1335	12ANJB02001335	12ANJB03001335	12ANJB04001335	12ANJB05001335
1500	12ANJB02001500	12ANJB03001500	12ANJB04001500	12ANJB05001500
1665	12ANJB02001665	12ANJB03001665	12ANJB04001665	12ANJB05001665

Höhe (mm)	Breite (mm)			
	600	800	1000	1200
	Artikelnummer	Artikelnummer	Artikelnummer	Artikelnummer
180	12ANJB06000180	12ANJB08000180	12ANJB08000180	12ANJB12000180
263	12ANJB06000263	12ANJB08000263	12ANJB08000263	12ANJB12000263
345	12ANJB06000345	12ANJB08000345	12ANJB08000345	12ANJB12000345
428	12ANJB06000428	12ANJB08000428	12ANJB08000428	12ANJB12000428
510	12ANJB06000510	12ANJB08000510	12ANJB08000510	12ANJB12000510
675	12ANJB06000675	12ANJB08000675	12ANJB08000675	12ANJB12000675
840	12ANJB06000840	12ANJB08000840	12ANJB08000840	12ANJB12000840
1005	12ANJB06001005	12ANJB08001005	12ANJB08001005	12ANJB12001005
1170	12ANJB06001170	12ANJB08001170	12ANJB08001170	12ANJB12001170
1335	12ANJB06001335	12ANJB08001335	12ANJB08001335	12ANJB12001335
1500	12ANJB06001500	12ANJB08001500	12ANJB08001500	12ANJB12001500
1665	12ANJB06001665	12ANJB08001665	12ANJB08001665	12ANJB12001665

Artikelnummern für ANJ/B

Höhe (mm)	Breite (mm)	
	1400	1600
	Artikelnummer	Artikelnummer
180	12ANJB14000180	12ANJB16000180
263	12ANJB14000263	12ANJB16000263
345	12ANJB14000345	12ANJB16000345
428	12ANJB14000428	12ANJB16000428
510	12ANJB14000510	12ANJB16000510
675	12ANJB14000675	12ANJB16000675
840	12ANJB14000840	12ANJB16000840
1005	12ANJB14001005	12ANJB16001005
1170	12ANJB14001170	12ANJB16001170
1335	12ANJB14001335	12ANJB16001335
1500	12ANJB14001500	12ANJB16001500
1665	12ANJB14001665	12ANJB16001665

Artikelnummern für ANJ/K

Höhe (mm)	Breite (mm)			
	400	600	800	1000
	Artikelnummer	Artikelnummer	Artikelnummer	Artikelnummer
345	12ANJK04000345	12ANJK06000345	12ANJK08000345	12ANJK10000345
510	12ANJK04000510	12ANJK06000510	12ANJK08000510	12ANJK10000510
675	12ANJK04000675	12ANJK06000675	12ANJK08000675	12ANJK10000675
840	12ANJK04000840	12ANJK06000840	12ANJK08000840	12ANJK10000840
1005	12ANJK04001005	12ANJK06001005	12ANJK08001005	12ANJK10001005
1170	12ANJK04001170	12ANJK06001170	12ANJK08001170	12ANJK10001170
1335	12ANJK04001335	12ANJK06001335	12ANJK08001335	12ANJK10001335
1500	12ANJK04001500	12ANJK06001500	12ANJK08001500	12ANJK10001500
1665	12ANJK04001665	12ANJK06001665	12ANJK08001665	12ANJK10001665
1830	12ANJK04001830	12ANJK06001830	12ANJK08001830	12ANJK10001830

Höhe (mm)	Breite (mm)			
	400	600	800	1000
	Artikelnummer	Artikelnummer	Artikelnummer	Artikelnummer
345	12ANJK12000345	12ANJK14000345	12ANJK16000345	12ANJK18000345
510	12ANJK12000510	12ANJK14000510	12ANJK16000510	12ANJK18000510
675	12ANJK12000675	12ANJK14000675	12ANJK16000675	12ANJK18000675
840	12ANJK12000840	12ANJK14000840	12ANJK16000840	12ANJK18000840
1005	12ANJK12001005	12ANJK14001005	12ANJK16001005	12ANJK18001005
1170	12ANJK12001170	12ANJK14001170	12ANJK16001170	12ANJK18001170
1335	12ANJK12001335	12ANJK14001335	12ANJK16001335	12ANJK18001335
1500	12ANJK12001500	12ANJK14001500	12ANJK16001500	12ANJK18001500
1665	12ANJK12001665	12ANJK14001665	12ANJK16001665	12ANJK18001665
1830	12ANJK12001830	12ANJK14001830	12ANJK16001830	12ANJK18001830

Überdruckjalousien aus Aluminium - ANJ/A-AL - ANJ/B-AL



Übersicht

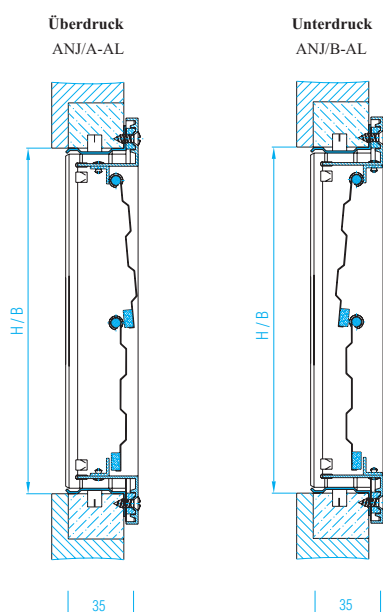

Beschreibung:

Die Überdruckjalousien ANJ/AL/A und ANJ/AL/B gleichen der Funktion nach den Überdruckjalousien aus Stahl, nur daß der Tragerahmen aus Aluminiumprofilen hergestellt wird und in natürlicher Aluminiumfarbe eloxiert ist.

Auslegung:

Bei Über- Unterdruckklappen darf die maximale Luftgeschwindigkeit von 4 m/s nicht überschritten werden.

Standardabmessungen:

Möglich sind alle Kombinationen B1 und H1 nach der untenstehenden Tabelle. Auf Wunsch werden Wetterschutzgitter auch nach Maß hergestellt.

Größe ANJ/AL/A - ANJ/AL/B								
B1	200	300	400	500	600	800	1000	1200
H1	180	263	345	428	510			
n	2	3	4	5	6			

n = Anzahl der Lamellen

Einbau von größeren Wetterschutzgittern

Kombination nach der Höhe:

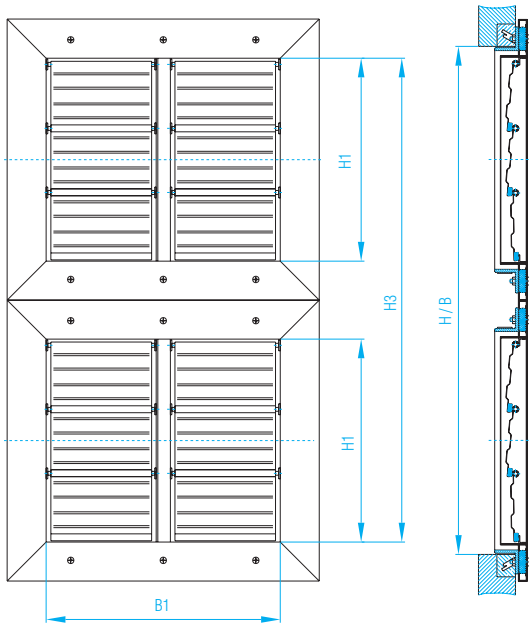

$$H3 = (2 \times H1) + 56$$

Kombination nach der Breite:

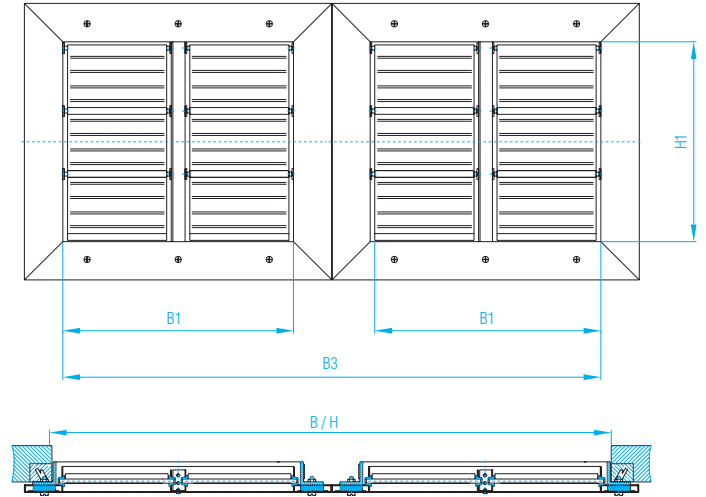

$$B3 = (2 \times B1) + 56$$

Diagramm zur Bestimmung des Druckverlustes:

Dem Diagramm kann der Gesamtdruckverlust in Abhängigkeit von der Geschwindigkeit des Luftstroms am freien Durchchnitt entnommen werden.

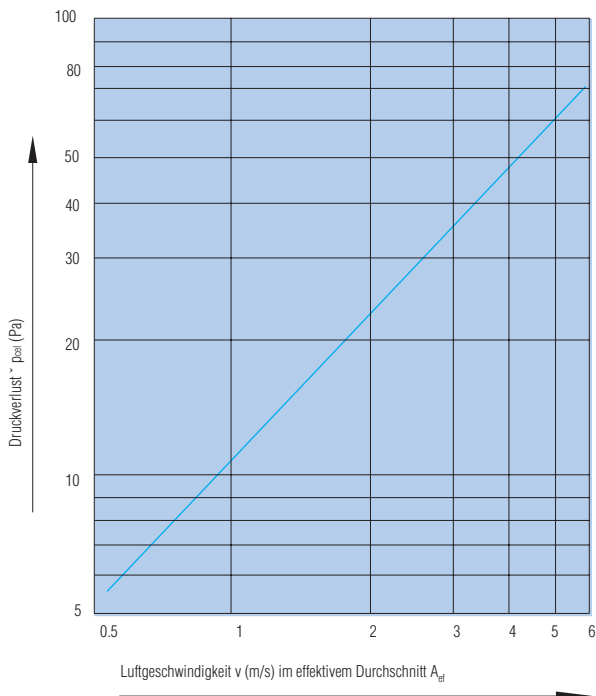

Montage

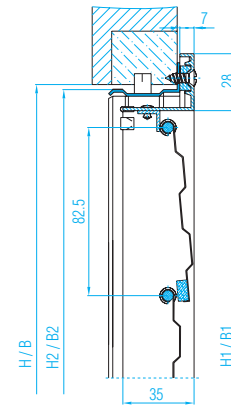

$$B = B1 + 28$$

$$H = H1 + 28$$

$$B2 = B1 + 23$$

$$H2 = H1 + 23$$

Befestigung der Überdruckjalousie am Kanal.
Das Befestigungsmaterial ist nicht lieferbar.

Artikelnummern für ANJ/A-AL

Höhe (mm)	Breite (mm)			
	200	300	400	500
	Artikelnummer	Artikelnummer	Artikelnummer	Artikelnummer
180	12ANJAAL02000180	12ANJAAL03000180	12ANJAAL04000180	12ANJAAL05000180
263	12ANJAAL02000263	12ANJAAL03000263	12ANJAAL04000263	12ANJAAL05000263
345	12ANJAAL02000345	12ANJAAL03000345	12ANJAAL04000345	12ANJAAL05000345
428	12ANJAAL02000428	12ANJAAL03000428	12ANJAAL04000428	12ANJAAL05000428
510	12ANJAAL02000510	12ANJAAL03000510	12ANJAAL04000510	12ANJAAL05000510

Höhe (mm)	Breite (mm)			
	600	800	1000	1200
	Artikelnummer	Artikelnummer	Artikelnummer	Artikelnummer
180	12ANJAAL06000180	12ANJAAL08000180	12ANJAAL10000180	12ANJAAL12000180
263	12ANJAAL06000263	12ANJAAL08000263	12ANJAAL10000263	12ANJAAL12000263
345	12ANJAAL06000345	12ANJAAL08000345	12ANJAAL10000345	12ANJAAL12000345
428	12ANJAAL06000428	12ANJAAL08000428	12ANJAAL10000428	12ANJAAL12000428
510	12ANJAAL06000510	12ANJAAL08000510	12ANJAAL10000510	12ANJAAL12000510

Artikelnummern für ANJ/B-AL

Höhe (mm)	Breite (mm)			
	200	300	400	500
	Artikelnummer	Artikelnummer	Artikelnummer	Artikelnummer
180	12ANJBAL02000180	12ANJBAL03000180	12ANJAAL04000180	12ANJBAL05000180
263	12ANJBAL02000263	12ANJBAL03000263	12ANJAAL04000263	12ANJBAL05000263
345	12ANJBAL02000345	12ANJBAL03000345	12ANJAAL04000345	12ANJBAL05000345
428	12ANJBAL02000428	12ANJBAL03000428	12ANJAAL04000428	12ANJBAL05000428
510	12ANJBAL02000510	12ANJBAL03000510	12ANJAAL04000510	12ANJBAL05000510

Höhe (mm)	Breite (mm)			
	600	800	1000	1200
	Artikelnummer	Artikelnummer	Artikelnummer	Artikelnummer
180	12ANJBAL06000180	12ANJBAL08000180	12ANJBAL10000180	12ANJBAL12000180
263	12ANJBAL06000263	12ANJBAL08000263	12ANJBAL10000263	12ANJBAL12000263
345	12ANJBAL06000345	12ANJBAL08000345	12ANJBAL10000345	12ANJBAL12000345
428	12ANJBAL06000428	12ANJBAL08000428	12ANJBAL10000428	12ANJBAL12000428
510	12ANJBAL06000510	12ANJBAL08000510	12ANJBAL10000510	12ANJBAL12000510

